

Digitaler HDTV Satelliten-Receiver

SHD4



Bedienungsanleitung

DEUTSCH

Stand 16.12.2010



Vorwort

Sehr geehrte Kundin, sehr geehrter Kunde,
vielen Dank, dass Sie sich für den digitalen HDTV Satelliten-Receiver AVANIT SHD4 entschieden haben.

Lesen Sie die Bedienungsanleitung des AVANIT SHD4 sorgfältig durch, bevor Sie diesen Receiver in Betrieb nehmen.

Diese Bedienungsanleitung hilft Ihnen beim

- bestimmungsgemäßen,
- sicheren und
- vorteilhaften

Gebrauch des digitalen HDTV Satelliten-Receivers AVANIT SHD4.

Jede Person, die diesen Receiver

- montiert,
- anschließt,
- bedient,
- reinigt oder
- entsorgt,

muss den vollständigen Inhalt dieser Bedienungsanleitung zur Kenntnis genommen haben.

Bewahren Sie diese Bedienungsanleitung immer in der Nähe des Receivers auf.

Wir wünschen Ihnen nun viel Freude mit Ihrem AVANIT SHD4.

Ihre smart electronic GmbH

Inhaltsverzeichnis

Vorwort	2
Inhaltsverzeichnis	3
Sicherheitshinweise	7
Feuchtigkeit	7
Elektrische Gefahren.....	7
Mechanische Gefahren	7
Der richtige Standort	7
Umgang mit Batterien	7
Bestimmungsgemäße Verwendung	8
Lieferumfang	8
SAVE ENERGY	8
Geräteübersicht	9
Receiver	9
Fernbedienung	10
Anschluss	13
1. Kabel von der Satellitenanlage anschließen	14
2. Fernsehgerät anschließen	14
3 Heimkinoanlage anschließen	14
4. Spannungsversorgung herstellen	14
Receiver in Betrieb nehmen	15
Einschalten.....	15
Erstinbetriebnahme	15
Navigieren im Menü	16
Menü aufrufen/beenden	16
Navigation im Menü	16
Installation	17
Antenneneinstellung.....	17
Werkseinstellung	19
Box Kopie auf USB erstellen.....	19

Box Kopie von USB laden / USB-Update	20
Programme verwalten.....	20
Programme, Listen	20
Programm einer Favoritenliste zuordnen	22
Recall Liste	22
Sortierung	22
Programme speichern/laden	22
Audio- / Videoeinstellung	23
Bildformat	23
Auflösung	23
Farbnorm	23
Video-Ausgang	23
Digital Audio	24
System.....	24
Menüsprache.....	24
Untertitel Sprache / Audio Sprache.....	24
Passwort einrichten	24
Information	25
Uhr Einstellung.....	25
Zeitautomatik.....	25
Zeitzone.....	25
Aktuelles Datum	26
Aktuelle Zeit.....	26
Sommerzeit	26
Abschaltautomatik.....	26
USB.....	27
Multimedia-Player	27
Multimedia Einstellungen	27
Status & Formatierung	28
Bedienung.....	28
Zeitversetztes Fernsehen (Timeshift)	28
Laufendes Fernsehprogramm aufnehmen.....	28

Aufnahme abspielen	29
Dateien vom USB-Datenträger abspielen / anzeigen	29
Recall	29
Elektronische Programmzeitschrift (EPG)	29
Aufnahme programmieren	29
Aufnahmeliste.....	30
Senderliste	32
Favoriten-Liste	32
Auflösung ändern	32
Programm suchen.....	32
Radio hören.....	32
Video-Format ändern	32
Videotext	32
Untertitel	32
Audiofunktion.....	33
Receiver ein- und ausschalten.....	33
Lautstärke ändern	33
Programme umschalten	33
Ton abschalten.....	33
Info zu USB-Speichermedien	34
USB-Stick	34
USB-Festplatte 2,5“ (Zoll)	34
USB-Festplatte 3,5“ (Zoll)	34
Prüfen der Lese- und Schreibgeschwindigkeit.....	34
Dateisystem.....	35
Partitionen auf dem Datenträger	35
Speicherbedarf bei Aufnahmen.....	35
Störungsbehebung USB	36
Anschluss an ein Unicable-System	37
Einstellen der ZF-Kanäle und Frequenzen	38

Reinigen	39
Außerbetriebnahme und Einlagerung.....	39
Störungsbehebung	40
Entsorgung	41
Technische Daten	41
Garantie.....	43
Hersteller.....	43
Konformitätserklärung	43

Sicherheitshinweise



Achtung!

Lesen Sie die Sicherheitshinweise sorgfältig durch, bevor Sie den Receiver in Betrieb nehmen.

Beachten Sie alle Warnungen und Hinweise auf dem Gerät und in dieser Bedienungsanleitung.

Feuchtigkeit

- Sicherstellen, dass Receiver und Netzstecker mit keinerlei Feuchtigkeit in Kontakt kommen.

Elektrische Gefahren

- Receiver nur an 100 - 240 V ~, 50/60 Hz anschließen.
- Bei Gewitter oder Betriebsstörungen Stecker ziehen.

Mechanische Gefahren

- Kabel nicht knicken oder quetschen.
- Reparaturen an Stecker, Kabel oder Receiver dürfen nur von qualifiziertem Fachpersonal durchgeführt werden.
- Keine schweren Gegenstände auf den Receiver stellen

Der richtige Standort

- Receiver auf feste, ebene Fläche stellen.
- Receiver vor Feuchtigkeit, Hitze, Staub, Dreck, ... usw. schützen.
- Für ausreichend Belüftung sorgen (Lüftungsschlitze müssen frei sein).

Umgang mit Batterien

- Batterien dürfen nicht in die Hände von Kindern gelangen.
 - Auslaufende Batterien verursachen Schaden an Umwelt und Fernbedienung.
- ⇒ Batterien entsprechend der geltenden gesetzlichen Bestimmungen entsorgen (s. Kap. Entsorgung, Seite 41).

Bestimmungsgemäße Verwendung

Der digitale HDTV Satelliten-Receiver AVANIT SHD4 dient dem Empfang von freien digitalen HDTV Satelliten-Programmen im privaten Bereich. Er ist ausschließlich für diesen Zweck bestimmt und darf nur dafür verwendet werden.

Jede andere Verwendung gilt als nicht bestimmungsgemäß.

Es wird keine Haftung für Schäden übernommen, die durch nicht bestimmungsgemäßen Gebrauch entstehen.

Lieferumfang

- Satelliten-Receiver AVANIT SHD4,
- Fernbedienung,
- 2 Batterien (AAA) für die Fernbedienung,
- eine Bedienungsanleitung.

Bei Unklarheiten/Fragen:

⇒ mit Hersteller Kontakt aufnehmen (s. Kap. Hersteller, Seite 43).

SAVE ENERGY

Der Receiver AVANIT SHD4 ist mit besonders energiesparenden elektrischen und elektronischen Komponenten ausgestattet. Außerdem hilft ein durchdachtes Energiemanagement Energie einzusparen:

Der Stromverbrauch wird dadurch im SAVE-ENERGY-Betrieb auf deutlich unter 1 Watt gesenkt!

Geräteübersicht

Receiver



Abbildung 1: Bedienelemente und Anschlüsse (Front: Klappe geöffnet)

Nr.	Funktion	
1	LED rot	Leuchtet, wenn der Receiver mit Strom versorgt wird, also sobald das Netzteil eingesteckt ist.
2	Display	Vierstelliges Display
3	LNB OUT	loop through für weitere Receiver
4	LNB IN	Antennenanschluss
5	USB	USB-Anschluss
6	TV SCART	Scartanschluss Fernseher
7	DIGITAL AUDIO	Digital-Audio-Ausgang
8	HDMI	HDMI-Ausgang
9	DC 12V	Anschluss Netzgerät

Fernbedienung

Batterien einlegen

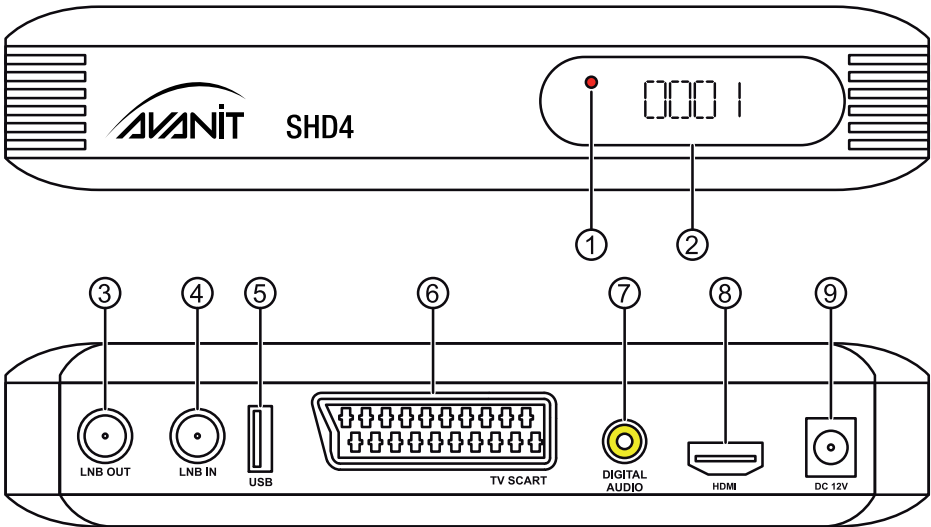

Abbildung 2: Einlegen der Batterien in die Fernbedienung

Wechseln der Batterien

⇒ Batterien wechseln, wenn die Reichweite der Fernbedienung abnimmt bzw. wenn der Receiver nicht mehr auf alle Befehle reagiert.

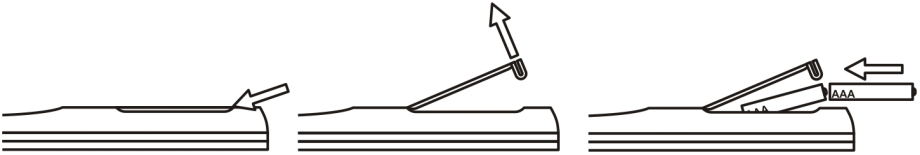

- Benötigte Batterien: 2 x AAA
- Bei längerer Nichtbenutzung können Batterien auslaufen. Batterien aus der Fernbedienung entfernen, wenn diese für längere Zeit (> 1,5 Jahre) nicht benutzt wird.
- Bei einem Batteriewechsel immer alle Batterien austauschen.

Tastenbelegung der Fernbedienung



Abbildung 3: Fernbedienung

Nr.	Beschreibung	
1	POWER	Umschalten zwischen Betriebs- und Standby-Modus
2	0 - 9	Direkte Programmauswahl Eingabe von alphanumerischen Zeichen
3	TV/R	Umschalten zwischen TV- und Radio-Modus
4	EPG	Elektronischer Programmführer (EPG) starten/beenden
5		Programm + bzw. im Menü nach oben
		Programm - bzw. im Menü nach unten
		Lautstärke - bzw. im Menü nach links
		Lautstärke + bzw. im Menü nach rechts
	OK	Senderliste anzeigen / Menüpunkt bestätigen
6	FAV	Favoritenliste aufrufen
7	AUDIO	Audio-Modus ändern
8	DISP	Auflösung ändern
9	RECALL	Wechsel zu den vorher gewählten Programmen
10	INFO	Informationen zum aktuellen Programm anzeigen
11	SUB	Untertitel starten/beenden
12		Schnelles Vor/Zurückspulen
13		Zum vorigen/nächsten Titel springen
14		Stummschaltung
15	SAT	Programme nach Satelliten geordnet anzeigen
16	MENU	Hauptmenü aufrufen
17	EXIT	Menü bzw. Menüpunkt verlassen
18	PAGE+	Im Menü/Programmliste seitenweise nach oben blättern
	PAGE-	Im Menü/Programmliste seitenweise nach unten blättern
19	MODE	Umschalten zwischen Bildformat 16:9 und 4:3
20	TIMER	Timerübersicht öffnen
21	TXT	Videotext/Untertitel starten/beenden
22	F3	Programmsuche
23		Aufnahme / Wiedergabe anhalten
	USB	USB-Menü öffnen
24		Wiedergabe starten
25		Sofortaufnahme
26	II	Fernsehprogramm Standbild Beim Aufnehmen/Abspielen Pause

Anschluss

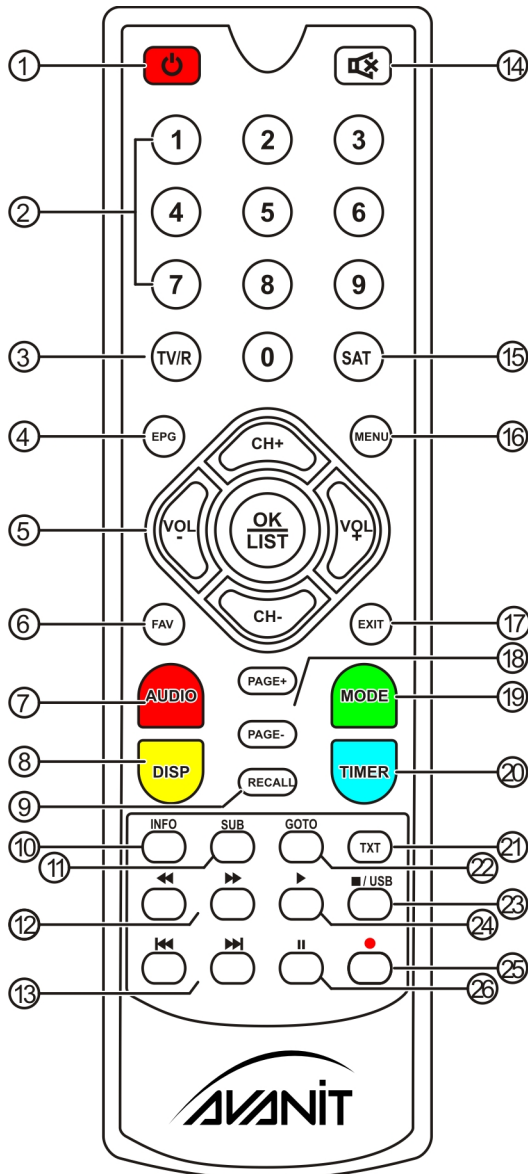

Achtung!

Receiver zuerst mit der Antenne und allen anderen Geräten verbinden, bevor der Netzstecker in die Steckdose gesteckt wird.





Abbildung 4: Anschluss-Schema

1. Kabel von der Satellitenanlage anschließen

⇒ Kabel von Satellitenanlage mit Anschluss **LNB IN** verbinden.

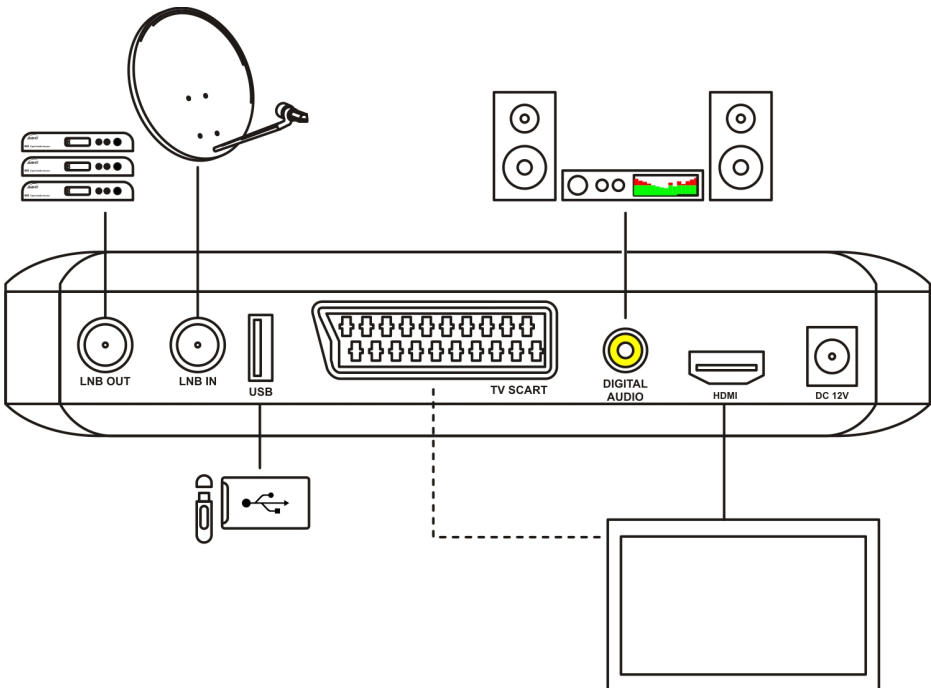
2. Fernsehgerät anschließen

HDMI-Anschluss am Fernseher vorhanden?	Wenn KEIN HDTV-Anschluss am Fernseher vorhanden ist:
 <p>⇒ Fernseher und Receiver mit einem HDMI-Kabel verbinden.</p>	 <p>⇒ Fernseher und Receiver mit einem Scart-Kabel verbinden (im Anschluss-Schema gestrichelt dargestellt).</p>

3 Heimkinoanlage anschließen

Kann Ihre Heimkinoanlage digitale Audio-Daten verarbeiten?



⇒ Heimkinoanlage und Receiver mit einem Coax-Kabel verbinden.



Es muss nicht zwingend eine Heimkinoanlage angeschlossen sein. Wenn der Receiver mit einem HDMI- oder Scart-Kabel mit dem Fernseher verbunden ist, wird das Audio-Signal automatisch an den Fernseher übertragen.

4. Spannungsversorgung herstellen

Wenn alle Geräte ordnungsgemäß mit dem Receiver verbunden sind:

⇒ Netzstecker in Steckdose stecken

Receiver in Betrieb nehmen

Einschalten

⇒ Alle angeschlossenen Geräte anschalten.

Erstinbetriebnahme

Folgende Menüs erscheinen bei der Erstinbetriebnahme bzw. nach einem Werksreset automatisch:

1. Menüsprache

Wählen Sie mit den Tasten ◀ und ▶ die Menüsprache des **OSD (On Screen Display)** aus.

Drücken Sie ▼ um zum nächsten Menüpunkt zu gelangen.

2. Programmliste

Wählen Sie mit den Tasten ◀ und ▶ aus, ob Sie eine vorprogrammierte Programmliste laden wollen.

Drücken Sie **OK**.

Ihr Receiver ist jetzt fertig konfiguriert.

Navigieren im Menü



Ein Menü bzw. OSD ist ein Bedienfeld, das auf dem Fernseh-Bildschirm dargestellt wird (**OnScreenDisplay** (engl.) = Bildschirmmenü).



Einstellungen werden mit den Tasten der Fernbedienung (Abb. 5) vorgenommen werden.



Abbildung 5: Menü-Navigation

Menü aufrufen/beenden

⇒ Taste **MENU** drücken.

Das Menü wird aufgerufen.

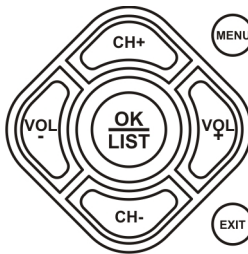
⇒ Taste **EXIT** drücken.

Eine Stufe zurück im Menü.

Ggf. mehrmals drücken um in den Normalmodus zurückzukehren.

Navigation im Menü

⇒ ▲ im Menü drücken, um Menüpunkt oberhalb auszuwählen.

⇒ ▼ im Menü drücken, um Menüpunkt unterhalb auszuwählen.

⇒ ► im Menü drücken, um ausgewählten Wert zu erhöhen.

⇒ ◀ im Menü drücken, um ausgewählten Wert zu reduzieren.

⇒ **OK** im Menü drücken, um Menüpunkt auszuwählen bzw. um eingestellten Wert zu bestätigen.

Gerade aktive Menüpunkte werden farblich hervorgehoben.

Installation

Für manche Einstellungen wird ein Passwort benötigt.



Das Passwort ab Werk lautet: **0000**

Um das Passwort zu ändern, wählen Sie bitte im Menü **System** → **Passwort einrichten** den Punkt **neues Passwort eingeben** und vergeben Sie ein neues Passwort mit Hilfe der Zahlentasten auf Ihrer Fernbedienung.

Antenneneinstellung

In dem Menü Antenneneinstellung können Sie umfangreiche Einstellungen bezüglich der empfangenen Satelliten, Transponder, Frequenzen, Motorsteuerung, Polarisation, ... vornehmen.



Achtung!

Überlassen Sie Einstellungen in diesem Menü im Zweifelsfall einem Fachmann.

Satellitensuchlauf

- ⇒ Wählen Sie mit den Tasten ▲ und ▼ den Satelliten aus, den sie nach Programmen durchsuchen möchten.
- ⇒ Drücken Sie die **blaue Funktionstaste**.

Der Suchlauf startet und zeigt die gefundenen Programme an.

Transpondersuchlauf

- ⇒ Wählen Sie mit den Tasten ▲ und ▼ den Satelliten aus, den sie nach Programmen durchsuchen möchten.
- ⇒ Drücken Sie Taste **SAT** um ins **Transponderauswahlmenü** zu wechseln,
- ⇒ Wählen Sie mit den Tasten ▲ und ▼ den Transponder aus, den sie nach Programmen durchsuchen möchten. Sie können auch mehrere Transponder jeweils durch drücken der Taste **OK** markieren.
- ⇒ Drücken Sie die **blaue Funktionstaste**.

Der Suchlauf startet und zeigt die gefundenen Programme an.

Satellit hinzufügen

- ⇒ Mit der **roten Funktionstaste** können Sie einen neuen Satelliten hinzufügen.

Satellit bearbeiten

- ⇒ Mit der **grünen Funktionstaste** können Sie die Einstellungen eines markierten Satelliten bearbeiten.

Satellit löschen

- ⇒ Mit der **gelben Funktionstaste** können Sie einen markierten Satelliten löschen.

USALS Einstellungen



Achtung!

Überlassen Sie Einstellungen in diesem Menü im Zweifelsfall einem Fachmann.

Wenn Sie eine drehbare Satelliten-Anlage benutzen:

- ⇒ Wählen Sie im Menü **Antenneneinstellung** → **Motor** den Eintrag **USALS** aus.

Sie können nun USALS-Einstellungen (Ihren aktuellen Standort, Westlimit, Ostlimit, ...) Ihrer motorisierten Antenne vornehmen.

Werkseinstellung

Um das Gerät zum Auslieferungszustand zurückzusetzen, wählen Sie in diesem Menü den gewünschten Modus:

Alles	Alle Senderlisten werden zurückgesetzt.
Programmliste löschen	Alle TV Programme werden gelöscht
Radioprogramme löschen	Alle Radiosender werden gelöscht
Pay Tv Prog. löschen	Alle verschlüsselten Sender werden gelöscht

Drücken Sie nach Ihrer Auswahl die Taste **OK** und bestätigen Sie gegebenenfalls die Sicherheitsabfrage.



Achtung!

Betroffene Einstellungen werden hierbei gelöscht. Benutzen Sie diese Funktionen mit Vorsicht.

Software-Update

Dier Menüpunkt dient dazu die Software Ihres Receivers auf den neusten Stand bringen.

- ⇒ Suchen Sie die Update-Datei auf der Internetseite **www.smart-electronic.de** (Menüpunkt **Support**) und speichern Sie diese auf einem USB-Datenträger.
- ⇒ Kopieren sie die Datei auf Ihren USB-Datenträger.
- ⇒ Schließen Sie den Datenträger an Ihren Receiver an.
- ⇒ Öffnen Sie das Menü **Box Kopie von USB laden**
- ⇒ Geben Sie gegebenenfalls das Passwort ein
- ⇒ Ihre Einstellungen wurden erfolgreich gespeichert, wenn sich der Receiver neu gestartet hat.

Box Kopie auf USB erstellen

Um Ihre definierte Senderliste und Einstellungen zu sichern, können Sie diese auf dem USB-Datenträger speichern.

- ⇒ Öffnen Sie das Menü **Box Kopie auf USB erstellen**
- ⇒ Ihre Einstellungen wurden erfolgreich gespeichert, wenn Sie wieder am Anfang des Menüpunktes angelangt sind.

Box Kopie von USB laden

In diesem Menü können Sie Ihre gespeicherte Senderliste und Einstellungen von USB laden.

- ⇒ Öffnen Sie das Menü **Box Kopie von USB laden**.
- ⇒ Wählen Sie **OK** oder **EXIT**. Die gespeicherte Senderliste und Einstellungen werden geladen. Anschließend wird der Receiver neu gestartet.

Programme verwalten

Programme, Listen

Programm auf einen anderen Kanalplatz verschieben

- ⇒ Zu bewegendes Programm mit den Tasten ▲ und ▼ markieren
- ⇒ **Rote Funktionstaste** drücken.
- ⇒ Mit den Tasten ▲ und ▼ das Programm markieren **VOR** das das zu bewegendes Programm verschoben werden soll.
- ⇒ Mit **OK** bestätigen.

Programm überspringen

- ⇒ Zu überspringendes Programm mit den Tasten ▲ und ▼ markieren
- ⇒ **Grüne Funktionstaste** drücken.

Das Programm wird nun beim normalen zappen übersprungen, kann mit den Zifferntasten jedoch noch angewählt werden.

Programm sperren

Sie können einzelne Programme mit einem Passwortschutz versehen.

- ⇒ Programm mit den Tasten ▲ und ▼ markieren.
- ⇒ **Blaue Funktionstaste** drücken.

Um dieses Programm sehen zu können muss ab nun immer das Passwort eingegeben werden.

Programme löschen

- ⇒ **Gelbe Funktionstaste** drücken, um das aktuell markierte Programm zum Löschen vorzumerken. Zum Löschen vorgemerkt Programme werden mit **xxxx** markiert
- ⇒ Bei Bedarf weitere Programme mit den Tasten ▲ und ▼ markieren und jeweils wieder die **Gelbe Funktionstaste** drücken.
- ⇒ Sobald Sie Ihre Auswahl beendet haben, drücken Sie die Taste **OK**.
- ⇒ Bestätigen Sie, ob die Programme tatsächlich aus der Liste gelöscht werden sollen (**JA**) und drücken Sie **OK**.

Programm Umbenennen

Sie können ein Programm mit einem neuen Namen versehen.

- ⇒ Programm mit den Tasten ▲ und ▼ markieren.
- ⇒ **F1** drücken.
Eine Bildschirmtastatur öffnet sich.
- ⇒ Wählen Sie mit den Tasten ◀ und ▶ und den Tasten ▲ und ▼ Buchstaben/Ziffern aus und bestätigen Sie mit **OK**.
- ⇒ Wiederholen Sie dies so oft, bis der gewünschte Programmname eingegeben ist.
- ⇒ Markieren Sie die Schaltfläche **OK** und bestätigen Sie nochmals mit der Taste **OK**

Programm einer Favoritenliste zuordnen

Sie haben die Möglichkeit Programme in vordefinierte Favoritenlisten einzusortieren.

- ⇒ Wählen Sie hierzu das Programm, das Sie einer Favoritenliste hinzufügen möchten.
- ⇒ Drücken Sie **MENU** auf Ihrer Fernbedienung.
- ⇒ Wählen Sie die entsprechende Favoritengruppe aus und drücken Sie **OK**.
- ⇒ Verlassen Sie die Favoritenliste mit **EXIT**.

Wenn Sie nun im Normalbetrieb die Taste **FAV** drücken können Sie eine Favoritengruppe auswählen. In der Programmliste werden dann nur die Programme angezeigt, die Sie der entsprechenden Favoritengruppe zugeordnet haben.

Recall Liste

Stellen Sie in diesem Menü ein, ob durch die drücken der **RECALL**-Taste eine Liste der zuletzt gesehenen Programme geöffnet werden soll, oder ob direkt zum zuletzt gesehenen Programm gesprungen werden soll.

- AN** Liste wird geöffnet
- AUS** Umschaltung zum zuletzt gesehenen Programm

Sortierung

Stellen Sie in diesem Menü ein, wie die Programmliste sortiert sein soll.

- Keine** Programme werden wie im Suchlauf gefunden sortiert
- erst freie** Sortierung nach „freie empfangbare“ und Pay-TV
- Frequenz** Sortierung nach Frequenzen der Programme
- Name A-Z** alphabetische Sortierung
- Benutzer** Benutzerdefinierte Sortierung (s. **Programm auf einen anderen Kanalplatz verschieben**)

Programme speichern/laden

In diesem Menü können Sie eine Programmliste auf Ihren USB-Datenträger speichern, bzw. die gespeicherte Programmliste vom USB-Datenträger wieder laden.

- ⇒ Wählen Sie dazu den entsprechenden Eintrag und drücken Sie die Taste **OK**.

Audio- / Videoeinstellung

Bildformat

- ⇒ Wählen Sie hier mit den Tasten ◀ und ▶ das Bildschirmformat aus. Zur Verfügung stehen **Auto**, **4:3 Vollbild**, **4:3 Pan & Scan**, **4:3 Letter Box (Briefkasten)**, und **16:9 Breitbild**



Letter Box (Briefkasten) bedeutet, dass breite TV-Bilder (z.B. Spielfilme) so weit verkleinert werden, dass sie ohne Verzerrung auf den Bildschirm passen. Dafür werden am oberen und unteren Rand des Bildes schwarze Balken dargestellt.

Pan & Scan bedeutet, dass breite TV-Bilder (z.B. Spielfilme) rechts und links beschnitten werden, so dass sie auf einem 4:3 Fernseher ohne schwarze Balken dargestellt werden können.

Auflösung

- ⇒ Wählen Sie hier mit den Tasten ◀ und ▶ die Auflösung des Video-Signals passend zu Ihrem Fernsehgerät aus. Zur Verfügung stehen **576i**, **576p**, **720p** und **1080i**.

Wenn Sie ein TFT- oder Plasma-Fernsehgerät haben wählen Sie in Europa **720p** oder **1080i**.

Weitere Informationen zur Auflösung ihres Fernsehgerätes finden Sie in der Bedienungsanleitung Ihres Fernsehgerätes.

Farbnorm

- ⇒ Stellen Sie hier mit den Tasten ◀ und ▶ den Video-Signal-Typ ein. Zur Verfügung stehen **PAL** und **NTSC**.

PAL ist der TV-Standard in Europa.

Video-Ausgang

- ⇒ Wählen Sie hier mit den Tasten ◀ und ▶ in welchem Videoformat das Bildsignal am Scartausgang an den Fernseher übertragen werden soll. Zur Auswahl stehen **CVBS+RGB**.

Digital Audio

⇒ Wählen Sie hier mit den Tasten ◀ und ▶ in welchem Audioformat der Ton am Digital-Audio-Ausgang ausgegeben werden soll.

PCM Puls-Code-Modulation

Mehrkanal Dolby Digital

System

Menüsprache

⇒ Wählen Sie hier mit den Tasten ◀ und ▶, in welcher Sprache das Bedienmenü angezeigt werden soll.

Untertitel Sprache / Audio Sprache



Manche Sender senden sowohl das **Audiosignal** als auch die **Untertitel** und den **Teletext** mehrsprachig. Wenn die von Ihnen eingestellte Sprache gesendet wird, wird automatisch diese Sprache von Ihrem Fernsehgerät wiedergegeben.

⇒ Wählen Sie hier mit den Tasten ◀ und ▶, in welcher Sprache die Untertitel / das Audio-Signal ausgegeben werden sollen.

Einblenddauer

⇒ Stellen Sie hier mit den Tasten ◀ und ▶ ein, nach wie vielen Sekunden das Informationsfeld beim Umschalten ausgeblendet werden soll.
Sie können Werte zwischen **1** und **10 Sekunden** eingeben.

Passwort einrichten

In diesem Menü können Sie Einstellungen zum Passwortvornehmen.



Im Lieferzustand ist das Passwort **0000** voreingestellt.

Menüsperre

⇒ Wählen Sie mit den Tasten ◀ und ▶, ob Bedien-Menüs mit einem Passwort geschützt werden soll.

JA Menü sind Passwortgeschützt

NEIN Menü sind nicht Passwortgeschützt

Programmsperre

⇒ Wählen Sie mit den Tasten ◀ und ▶ ob Fernsehprogramme mit einem Passwort geschützt werden sollen (die zu schützenden Programme müssen im Menü **Programme verwalten** noch eingestellt werden).

JA Fernsehprogramme sind Passwortgeschützt

NEIN Fernsehprogramme sind nicht Passwortgeschützt

PIN ändern (Neues Passwort)

⇒ Geben Sie mit den Zifferntasten das alte Passwort ein.

⇒ Geben Sie mit den Zifferntasten das neue Passwort ein.

⇒ Geben Sie mit den Zifferntasten zur Sicherheit nochmals das neue Passwort ein.

Information

In diesem Menü wird angezeigt, welchen Stand die aufgespielte Software hat. Einstellmöglichkeiten stehen hier nicht zur Verfügung.

Uhr Einstellung

Zeitautomatik

⇒ Aktivieren oder Deaktivieren Sie mit den Tasten ◀ und ▶ die automatische Zeiteinstellung über Satellit.

An automatische Zeiteinstellung ist aktiviert

Aus automatische Zeiteinstellung ist deaktiviert

Wenn **Zeitautomatik** (aktiviert ist, wird die aktuelle Uhrzeit automatisch via Satellit auf Ihren Receiver übertragen. Sie müssen lediglich noch die entsprechende Zeitzone einstellen und Sommerzeit aktivieren bzw. deaktivieren.

Zeitzone

⇒ Wählen Sie mit den Tasten ◀ und ▶ Ihre Zeitzone.
(**GMT +01:00** gilt für Deutschland, Österreich, Schweiz)

Aktuelles Datum

- ⇒ Geben Sie mit den **Zifferntasten** das aktuelle Datum ein.
Dies ist nur dann möglich, wenn Sie die automatische Zeiteinstellung (**Zeitformat**) ausgeschaltet haben.



Die hier eingestellte Uhrzeit wird auch auf dem Display vorne am Gerät angezeigt.

Aktuelle Zeit

- ⇒ Geben Sie mit den **Zifferntasten** die aktuelle Uhrzeit ein.
Dies ist nur dann möglich, wenn Sie die automatische Zeiteinstellung (**Zeitformat**) ausgeschaltet haben.

Sommerzeit

- ⇒ Aktivieren oder deaktivieren Sie mit den Tasten ◀ und ▶ die Sommerzeitanzeige.

Abschaltautomatik

- ⇒ Stellen Sie mit den Tasten ◀ und ▶ ein, ob der Receiver nach einer bestimmten Zeitdauer Inaktivität automatisch in den Standby-Modus wechseln soll.

USB

Multimedia-Player

Musik / Foto / Film / PVR

In den Menüs, **Musik**, **Foto**, **Film** und **PVR** können Sie eine Übersicht der auf Ihrem USB-Datenträger gespeicherten Dateien aufrufen.

Diese Übersicht ist ja nach ausgewähltem Menü schon so gefiltert, dass nur Dateien der entsprechenden Kategorie angezeigt werden.

Beispiel

Sie wollen Ihre Film-Dateien auf dem USB-Datenträger durchsuchen.

⇒ Wählen Sie das Menü **Film** und bestätigen Sie mit **OK**.

⇒ Navigieren Sie durch die Datei-Übersicht.

Es werden nur Filmdateien angezeigt.

Alle anderen Dateien werden nicht angezeigt.

⇒ Wählen Sie einen Film aus, markieren diesen und starten Sie den Film mit **OK**.

Multimedia Einstellungen

Slidedauer

⇒ Stellen Sie mit den Tasten ◀ und ▶ ein, wie lange jeweils ein Bild angezeigt werden soll.

Slide-Modus

⇒ Stellen Sie mit den Tasten ◀ und ▶ den Modus ein, mit dem die Bilder wechseln.

Bildformat

⇒ Stellen Sie mit den Tasten ◀ und ▶ ein, ob das Original-Bildformat dargestellt werden soll, oder ob das Bildformat angepasst werden soll.

Schriftgröße

⇒ Stellen Sie mit den Tasten ◀ und ▶ ein, mit welcher Schriftgröße die Dateinamen angezeigt werden sollen.

Titel Hintergrund

⇒ Stellen Sie mit den Tasten ◀ und ▶ ein, die Hintergrund bei einer Diashow ein.

Titel Schriftfarbe

⇒ Stellen Sie mit den Tasten ◀ und ▶ ein, mit welcher Schriftfarbe die Dateinamen angezeigt werden sollen.

Status & Formatierung

In dem Menü **Status** werden Ihnen verschiedene Eigenschaften des angeschlossenen USB-Datenspeichers angezeigt. Außerdem besteht hier die Möglichkeit, den angeschlossenen USB-Datenträger zu formatieren.

In dem Menü **Formatierung** besteht die Möglichkeit, den angeschlossenen USB-Datenträger zu formatieren. Als Dateisysteme stehen NTFS und FAT32 zur Verfügung.

Bedienung

Zeitversetztes Fernsehen (Timeshift)

Bei angeschlossenem USB-Datenträger (Festplatte, USB-Stick) können Sie das aktuell gesendete Programm anhalten und zu einem späteren Zeitpunkt an genau der gleichen Stelle wieder fortsetzen.

Zum aktivieren des zeitversetzten Fernsehens drücken die **II-Taste**. Das Fernsehprogramm wird nun pausiert

Mit der Taste ▶ (**PLAY**) können Sie das Fernsehprogramm wieder fortsetzen.

Mit den Tasten ◀◀ ▶▶ können Sie innerhalb des Fernsehprogramms spulen, wie Sie es vom DVD-Player oder Video-Player gewohnt sind.

Wenn Sie zum aktuellen (live ausgestrahlten) Fernsehbild wechseln wollen, drücken Sie ein Mal die Taste ■.

Laufendes Fernsehprogramm aufnehmen

⇒ Taste ● **RECORD** drücken.

Die Aufnahme wird gestartet.

⇒ Taste ■ drücken.

Die Aufnahme wird gestoppt.

Aufnahme abspielen

- ⇒ Taste ► (**PLAY**) drücken
 - Ein Fenster mit den bisherigen Fernseh-Aufnahmen öffnet sich.
- ⇒ Aufnahme auswählen und mit **OK** bestätigen.
 - Die Aufnahme wird abgespielt.

Dateien vom USB-Datenträger abspielen / anzeigen

- ⇒ Öffnen Sie den **USB-Manager** durch drücken der Taste **USB**.
- ⇒ Öffnen Sie das Menü **Multimedia Player**.
- ⇒ Wählen Sie mit den Tasten ▲ und ▼ einen gewünschte Dateityp aus (z.B. Musik).
 - In der Ordnerstruktur werden jetzt nur die Dateien angezeigt, die dem gewünschten Dateityp entsprechen.
- ⇒ Wählen Sie nun die Datei aus, die sie abspielen möchten und bestätigen Sie durch drücken der Taste **OK**.

Recall

RECALL-Taste drücken, um eine Liste der zuletzt gesehenen Programme aufzurufen, bzw. um direkt zum zuletzt gesehenen Programm zu wechseln (je nach Einstellung).

Elektronische Programmzeitschrift (EPG)

- ⇒ **EPG**-Taste drücken, um die elektronische Programmzeitschrift zu öffnen.
- Die elektronische Programmzeitschrift bietet Ihnen die gleichen Informationen wie Ihre gedruckte Programmzeitschrift (Abfolge der zukünftigen Sendungen; weiterführende Infos).



Sie können im EPG markierte Sendungen direkt mit der **blaue Funktionstaste** Ihrem Ereignistimer hinzufügen. Damit entfällt das aufwändige programmieren des Datums, der Uhrzeit, ...

Aufnahme programmieren

- ⇒ **EPG-Taste** drücken, um die elektronische Programmzeitschrift zu öffnen.
- ⇒ Sendungen auswählen und direkt mit der **blauen Funktionstaste** Ihrem Ereignistimer hinzufügen.

Die Sendung wird automatisch aufgenommen und auf dem angeschlossenen USB-Datenträger gespeichert.

Aufnahmeliste

- ⇒ **TIMER-Taste** drücken, um die Timer-Liste zu öffnen.
- ⇒ Sendungen markieren.

Sie können nun einzelne Timereinträge anlegen, bearbeiten oder löschen.

Timer löschen

- ⇒ Markieren Sie mit den Tasten ▲ und ▼ einen Timer und drücken Sie die **gelbe Funktionstaste**.

Timer bearbeiten

- ⇒ Markieren Sie mit den Tasten ▲ und ▼ einen Timer und drücken Sie die **grüne Funktionstaste**.

Timer neu anlegen

- ⇒ Markieren Sie mit den Tasten ▲ und ▼ einen Timer und drücken Sie die **rote Funktionstaste**.

Folgende Timer-Einstellmöglichkeiten stehen Ihnen zur Verfügung

⇒ Markieren sie mit den Tasten ▲ und ▼ die Zeile **Quelle** und stellen Sie mit den Tasten ◀ und ▶ eine der folgenden Einstellmöglichkeiten ein:

TV Fernsehprogramm wird aufgenommen

Radio Radioprogramm wird aufgenommen

⇒ Markieren sie mit den Tasten ▲ und ▼ die Zeile **Programm Nr.** und wählen Sie mit den Tasten ◀ und ▶ das aufzunehmende Programm aus.

⇒ Markieren sie mit den Tasten ▲ und ▼ die Zeile **Datum** und geben Sie mit den Zifferntasten das Timer-Datum ein.

⇒ Markieren sie mit den Tasten ▲ und ▼ die Zeile **Start** und geben Sie mit den Zifferntasten die Einschaltzeit ein.

⇒ Markieren sie mit den Tasten ▲ und ▼ die Zeile **Stopp** und geben Sie mit den Zifferntasten die Endzeit ein.

⇒ Markieren sie mit den Tasten ▲ und ▼ die Zeile **Zyklus** und stellen Sie mit den Tasten ◀ und ▶ eine der folgenden Einstellmöglichkeiten ein:

einmalig um gezielt eine Sendung aufzunehmen

täglich um jeden Tag zur gleichen Zeit eine Sendung aufzunehmen (z.B. jeden Tag die Tagesschau)

wöchentlich um immer am gleichen Wochentag eine Sendung aufzunehmen (z.B. eine im Wochenrhythmus ausgestrahlte

⇒ Markieren sie mit den Tasten ▲ und ▼ die Zeile **Modus** und stellen Sie mit den Tasten ◀ und ▶ eine der folgenden Einstellmöglichkeiten ein:

Ansehen Die programmierte Sendung auf dem Bildschirm gezeigt, jedoch **NICHT** aufgenommen

Aufnehmen Die programmierte Sendung wird auf den USB-Datenträger aufgenommen

Verlassen Sie das Einstellmenü durch drücken der Taste **OK**, damit die Änderungen gespeichert werden.



Sie können im EPG markierte Sendungen direkt Ihrem Ereignistimer hinzufügen. Damit entfällt das aufwändige programmieren des Datums, der Uhrzeit, ...

Senderliste

⇒ **OK**-Taste drücken, um die Senderliste aufzurufen.



Mit den Tasten **PAGE+** und **PAGE-** können Sie Seitenweise durch die Senderliste blättern.

Favoriten-Liste

⇒ **FAV**-Taste drücken, um eine Liste Ihren Liebblingssender aufzurufen.

Auflösung ändern

⇒ **DISP**-Taste drücken, um die Video-Auflösung zu ändern.

Programm suchen

⇒ **F3**-Taste drücken, um ein Suchfeld zu öffnen.

⇒ Wählen Sie mit den Tasten ◀ und ▶ und den Tasten ▲ und ▼ Buchstaben/Ziffern aus und bestätigen Sie mit **OK**.

⇒ Wiederholen Sie dies so oft, bis der gewünschte Programmname eingegeben ist.

⇒ Markieren Sie die Schaltfläche **OK** und bestätigen Sie nochmals mit der Taste **OK**

Radio hören

⇒ **TV/R**-Taste drücken, um Radiosender aufzurufen.

Die Bedienung funktioniert hier genau gleich, wie bei den Fernsehprogrammen.

Video-Format ändern

⇒ **MODE-Taste** drücken, um die Auflösung zu ändern,.

Videotext

⇒ **TXT**-Taste drücken.

Untertitel

⇒ **SUB**-Taste drücken.

Audiofunktion

⇒ **AUDIO-Taste** drücken, um in das Audio-Menü zu gelangen

Hier können Sie einstellen, auf welche Art das Audio-Signal übertragen wird:

- **Stereo:** das Stereo-Signal wird unverändert übertragen
- **Links:** nur der linke Audiokanal wird übertragen
- **Rechts:** nur der rechte Audiokanal wird übertragen

Sie können außerdem gegebenenfalls die Audio-Sprache ändern.

Receiver ein- und ausschalten

⇒ Um den Receiver mit der Fernbedienung ein- und auszuschalten, drücken Sie die **⏻**-Taste.

Lautstärke ändern

⇒ Ändern Sie die Lautstärke mit den Tasten **VOL-** und **VOL+**.

Programme umschalten

⇒ Um auf ein anderes Programm umzuschalten, geben Sie über den Ziffernblock die Nummer des gewünschten Programms ein, oder

⇒ Drücken Sie die Tasten **CH+** oder **CH-**.

Ton abschalten

⇒ Drücken Sie die **🔊**-Taste, um den Ton abzuschalten und wieder anzuschalten.

Info zu USB-Speichermedien

USB-Stick

Generell können USB-Sticks verwendet werden. Es muss jedoch sichergestellt werden, dass die Lese- und Schreibgeschwindigkeit des USB-Sticks höher als 12 MByte/s ist.

Bei zu geringer Lese- und Schreibgeschwindigkeit können bei Aufnahmen Probleme (Ruckeln, Standbilder) auftreten.

Der interne Speicher (Puffer, Buffer) des USB-Sticks wird dabei überlastet. Die Aufnahme stockt dann für einen kurzen Augenblick. Sobald die Daten aus dem internen Speicher verarbeitet sind, läuft die Aufnahme weiter.

USB-Festplatte 2,5“ (Zoll)

USB-Festplatten mit 2,5“ Größe werden in der Regel über den USB-Anschluss mit Strom versorgt.

Prüfen Sie die Stromaufnahme Ihrer Festplatte (Bedienungsanleitung der Festplatte), da die Receiver von AVANIT einen Strom von maximal 500 - 600 mA abgeben.

Liegt die Stromaufnahme der Festplatte höher, muss diese mit einem externen Netzteil mit Strom versorgt werden.

Wenn das nicht möglich ist können programmierte Aufnahmen zum Teil nicht ausgeführt werden, bzw. sind fehlerhaft.

USB-Festplatte 3,5“ (Zoll)

USB-Festplatten mit 3,5“ Größe verfügen über eine eigene Spannungsversorgung.

Daher werden Festplatten dieser Größe für den Betrieb zusammen mit den Receivern von AVANIT empfohlen.

Prüfen der Lese- und Schreibgeschwindigkeit



Sie können die Lese- und Schreibgeschwindigkeit Ihres USB-Speichermediums mit verschiedenen Programmen testen.

Die Lese- und Schreibgeschwindigkeit Ihres Datenträgers darf 12 MByte/s nicht unterschreiten um eine fehlerfreie Funktion zu gewährleisten.

Dateisystem

Der Receiver unterstützt die Dateisysteme FAT32 und NTFS

Partitionen auf dem Datenträger

Der Speicher eines USB-Datenträgers kann in mehrere Teile – sogenannte Partitionen – aufgeteilt werden.

Smart empfiehlt, mindestens zwei Partitionen auf dem Datenträger anzulegen, wobei die **Aufnahme-Partition** ausschließlich für Aufnahmen am Receiver genutzt wird.

Die **Aufnahme-Partition** sollte 250GB nicht übersteigen, um die Einlesezeit der Daten gering zu halten.

Die Festplatte läuft bei Aufnahmen stabiler, wenn KEINE der Partitionen auf dem Datenträger 400GB übersteigt. Formatieren Sie zum Beispiel eine 1TB-Festplatte folgendermaßen:

1. Partition: 250GB; 2. Partition: 375GB; 3. Partition: 375GB



Nutzen Sie die zweite (oder dritte) Partition auf dem Datenträger, um Aufnahmen zu archivieren. Schließen Sie dazu den externen Datenträger an Ihren PC an und verschieben Sie die entsprechenden Aufnahmen auf die zweite Partition.

So verfügen Sie auf der ersten Partition immer über genügend Speicherplatz, und haben die Möglichkeit die erste Partition von Zeit zu Zeit zu bereinigen (z.B. defragmentieren).

Speicherbedarf bei Aufnahmen

- ⇒ SD Aufnahmen benötigen ca. 40 MB pro Minute (2,5 GB / Stunde).
- ⇒ HD Aufnahmen benötigen ca. 120 MB pro Minute (7,0 GB / Stunde).

Störungsbehebung USB

Symptom	Mögliche Ursache	Abhilfe
Aufnahme ruckelt, Standbild	unzureichende Lese- und Schreibgeschwindigkeit des Datenträgers: der interne Speicher (Buffer) des USB-Sticks wird überlastet. Datenträger/ Dateisystem beschädigt	Lese- und Schreibgeschwindigkeit prüfen Fehlerprüfung unter Windows durchführen
Aufnahme stoppt vorzeitig	Datenträger voll Kein Speicherplatz mehr zur Verfügung	Datenträger bereinigen, Datenträger unter Windows defragmentieren
Datenträger läuft bei programmiertem Timer nicht an	2,5" Festplatte mit zu hohem Strombedarf Erste Partition auf dem Datenträger über 250GB	Stromaufnahme der Festplatte prüfen, ggf. anderen Datenträger benutzen Datenträger neu partitionieren; Erste Partition mit max. 250GB
Datenträger wird nicht erkannt	Datenträger nicht mit dem Receiver kompatibel, nicht unterstütztes Dateisystem, unzureichende Lese- und Schreibgeschwindigkeit Kabelverbindung defekt	*Liste der geprüften USB-Speichermedien: www.avanit.tv USB-Kabel prüfen
Festplatte läuft weiter, obwohl Receiver im Standby ist	Festplatte unterstützt keine Standby-Funktion	Technische Daten der Festplatte prüfen

Anschluss an ein Unicable-System



Die Funktion Unicable funktioniert nur dann, wenn die Struktur der Empfangsanlage, bzw. deren Komponenten entsprechend vorbereitet wurden, d.h. wenn ein funktionsfähiges Unicable-System vorhanden ist.

Der digitale Satelliten-Receiver SHD4 ermöglicht es, anstelle der verschiedenen LNB-Frequenzen den Empfangsmodus auf den Unicable-Standard umzustellen. Damit ist es möglich, je nach Anlagentyp bis zu acht Receiver unabhängig voneinander an nur eine Stammleitung anzuschließen.

Um das zu erreichen muss an jedem Receiver im Einstellungs Menü ein eigener ZF-Kanal und eine dazugehörige Frequenz eingestellt werden.

Die Zuordnung von Kanälen und Frequenzen ist abhängig vom LNB- bzw. Multischalter-Hersteller.

Das Datenblatt und die technische Dokumentation Ihres LNB und/oder Multischalters enthalten eine Zuordnungstabelle ähnlich der folgenden.

Zuordnungstabelle ZF-Kanäle und Frequenzen

Receiver	ZF-Kanal	Beispiel-Frequenz [MHz]	Frequenz [MHz]
Receiver 1	1	1284	
Receiver 2	2	1400	
Receiver 3	3	1516	
Receiver 4	4	1632	
Receiver 5	5	1748	
Receiver 6	6	1864	
Receiver 7	7	1980	
Receiver 8	8	2096	



Tragen Sie in der letzten Spalte der Tabelle die Frequenzen Ihrer Empfangsanlage nach, damit Sie immer alle relevanten Informationen auf einen Blick haben.

Als Daumenregel gilt: höchste Frequenz > kürzester Kabelweg

Einstellen der ZF-Kanäle und Frequenzen

- ⇒ Menü **Antenneneinstellung** öffnen.
- ⇒ Menüpunkt **LNB Frequenz** auswählen und dort **Uni A(9750-10600)** oder **Uni A(10200)** auswählen und mit **OK** bestätigen..
- ⇒ ZF-Kanal (IF Channel) einstellen
(bei Kanal "1" beginnen; je einen der ZF-Kanäle in aufsteigender Reihenfolge den angeschlossenen Receivern zuweisen).
- ⇒ Menüpunkt **Center Freq** auswählen und die zum ZF-Kanal zugehörige Frequenz (siehe Zuordnungstabelle) einstellen.
- ⇒ Die Pegelanzeigen "Signalstärke" und "Qualität" schlagen bei der korrekt eingestellten Frequenz sofort aus.
- ⇒ Einstellungen speichern.



Verwenden Sie die Einstellung **Uni A** für Astra 19,2E und **Uni B** für HotBird 13E

Reinigen



Gefahr eines Stromschlags!

Es darf keine Flüssigkeit in den Receiver gelangen.
Receiver niemals mit einem nassen Tuch reinigen
Vor dem Reinigen Netzstecker aus der Netzsteckdose ziehen.



Achtung!

Keine lösungsmittelhaltigen Reinigungsmittel wie Benzin oder Verdünnung verwenden.

⇒ Gehäuse des Receivers mit einem trockenen Tuch reinigen.

Außerbetriebnahme und Einlagerung

- ⇒ Receiver und angeschlossene Geräte von der Stromversorgung trennen.
- ⇒ Alle angeschlossenen Kabel herausziehen.
- ⇒ Batterien aus der Fernbedienung nehmen.
- ⇒ Receiver, Kabel und Fernbedienung in Originalverpackung legen.
- ⇒ Receiver und Zubehörteile an einem trockenen und staubfreien Ort lagern.
- ⇒ Receiver vor Frost schützen.

Störungsbehebung

Symptom	Mögliche Ursache	Abhilfe
Display leuchtet nicht.	Das Stromkabel ist nicht eingesteckt.	Schließen Sie das Stromkabel an die Netz-Steckdose an.
Kein Ton oder Bild, die LED am Receiver leuchtet.	Der Receiver ist im Standby-Betrieb.	Drücken Sie die POWER-Taste, um den Receiver einzuschalten.
Kein Ton oder Bild.	Kein oder nur ein schwaches Signal.	Prüfen Sie die Kabelverbindungen zum Receiver und vom Receiver zu den angeschlossenen Geräten und befestigen Sie sie nötigenfalls.
Das TV-Gerät zeigt kein Bild an.	Das System ist nicht korrekt angeschlossen.	Prüfen Sie den Anschluss des Kabels und befestigen Sie es ggf.
	Der Fernseher wurde nicht in den AV-Modus geschaltet	Fernseher in den AV-Modus schalten
Bild nur schwarzweiß und/oder synchronisiert nicht richtig.	Das Video-Format Ihres Receivers ist nicht korrekt eingestellt	Passen Sie die Fernsehnorm des Receivers der des TV-Geräts an.
Die Fernbedienung funktioniert nicht.	Die Batterien sind verbraucht.	Ersetzen Sie die Batterien durch frische.
	Die Fernbedienung ist falsch ausgerichtet.	Richten Sie die Fernbedienung auf die Vorderseite des Receivers.
Anzeige „Kurzschluss, bitte prüfen Sie das Kabel“ auf dem Fernsehschirm	Kurzschluss am Antenneneingang.	Ziehen Sie den F-Stecker vom LNB-Eingang ab und prüfen Sie diesen. Vergewissern Sie sich, dass Ihre Antennenanlage ordnungsgemäß installiert ist.

Bei Bedarf wird für den Receiver neue Betriebssoftware veröffentlicht. Diese kann ganz einfach über Satellit geladen werden. Sollte sich eine Fehlfunktion trotzdem nicht beseitigen lassen, wenden Sie sich an Ihren Fachhändler.

Entsorgung



Achtung!

Receiver und die Batterien keinesfalls in den normalen Hausmüll werfen.



Erkundigen Sie sich bei Ihrer Stadt- oder Gemeindeverwaltung nach Möglichkeiten einer umwelt- und sachgerechten Entsorgung des Geräts. Geben Sie verbrauchte Batterien bei einer Sammelstelle ab.



Das WEEE-Symbol auf dem Produkt oder seiner Verpackung weist darauf hin, dass es sich bei diesem Produkt um ein elektrisches oder elektronisches Gerät handelt. Entsorgen Sie dieses Gerät nicht über den Hausmüll, sondern bringen Sie es zu Ihrer örtlichen kommunalen Sammelstelle (Recycling-Hof).

Durch Ihren Beitrag zur Entsorgung dieses Produkts schützen Sie die Umwelt und die Gesundheit Ihrer Mitmenschen. Materialrecycling hilft, den Verbrauch von Rohstoffen zu verringern.

Helfen Sie mit, die Umwelt zu erhalten, in der wir leben!

Technische Daten

LNB und Tuner-Eingang

F-Buchse	IEC 169-24
Eingangsfrequenzbereich	950 MHz ~ 2150 MHz
Eingangspegelbereich	-65 dBm bis -25 dBm
LNB-Versorgungsstrom	13/18 V, max. 400 mA
LNB-Steuersignal	22KHz+/-4KHz, 0.6Vpp+/-0.2V
DiSEqC-Steuerung	volle DiSEqC-Unterstützung

Demodulator

Front-End-Modul	QPSK, 8PSK
Eingangsdatenrate	1~45MS/s

Video-Dekoder

Videoauflösung (Videoformat)	1920 x 1080i, 1280 x 720p ,720 x 480p, 720 x 480i, 720 x 576i, 720 x 576p
Bildschirmformat	4:3, 16:9

Fernbedienung

Reichweite	bis 7 m
Batterien	2x Typ AAA

Netzteil

Stromverbrauch im Standby	unter 1 W
Netzspannung	100 - 240 V ~, 50/60 Hz

Anschlüsse

Digitaler Tuner-Eingang (LNB-IN)	IEC 169-24
Tuner-LOOP THROUGH (LNB-OUT)	IEC 169-24
Audio-Ausgang	1 x Coax digital Audio
USB-Anschluss	Typ A
Videoausgang	1 x Scart-Buchse (EURO AV) 1 x HDMI

Temperatur

Betriebstemperatur	0° C bis +40° C
Lagerungstemperatur	-40° C bis +65° C

Abmessungen und Gewicht

Breite	180 mm
Höhe	35 mm
Tiefe	120 mm
Gewicht	ca. 0,25 kg

Garantie

Die Gewährleistung für den digitalen HDTV Satelliten-Receiver AVANIT SHD4 der smart electronic GmbH entspricht den gesetzlichen Bestimmungen zum Zeitpunkt des Erwerbs.

Hersteller

smart electronic GmbH
Industriestraße 29
78112 St. Georgen
Germany

Service Hotline: 00 49 1805 / 93 52 11 (0,14 €/min. vom deutschen Festnetz)
Telefax: 00 49 7724 / 94 78 333
E-Mail: info@avanit.tv
Internet: www.avanit.tv

Konformitätserklärung

Die smart electronic GmbH, Industriestraße 29, 78112 St. Georgen, Germany erklärt hiermit für den SAT-Receiver AVANIT SHD4 die Übereinstimmung mit folgenden Richtlinien und Normen:

- Niederspannungsrichtlinie 2006/95/EG
 - EN 60065: 2002 + A1: 2006 + A11: 2008
- Richtlinie zur elektromagnetischen Verträglichkeit 2004/108/EG
 - EN 55013:2001 + A1: 2003 + A2: 2006
 - EN 55020: 2007
 - EN 61000-3-2:2006
 - EN 61000-3-3:2008

